

SENCOR®

SES 1720WH
SES 1721BK



PÁKOVÝ KÁVOVAR

Návod k použití v originálním jazyce



SENCOR®

**SES 1720WH
SES 1721BK**



A

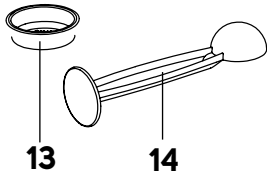
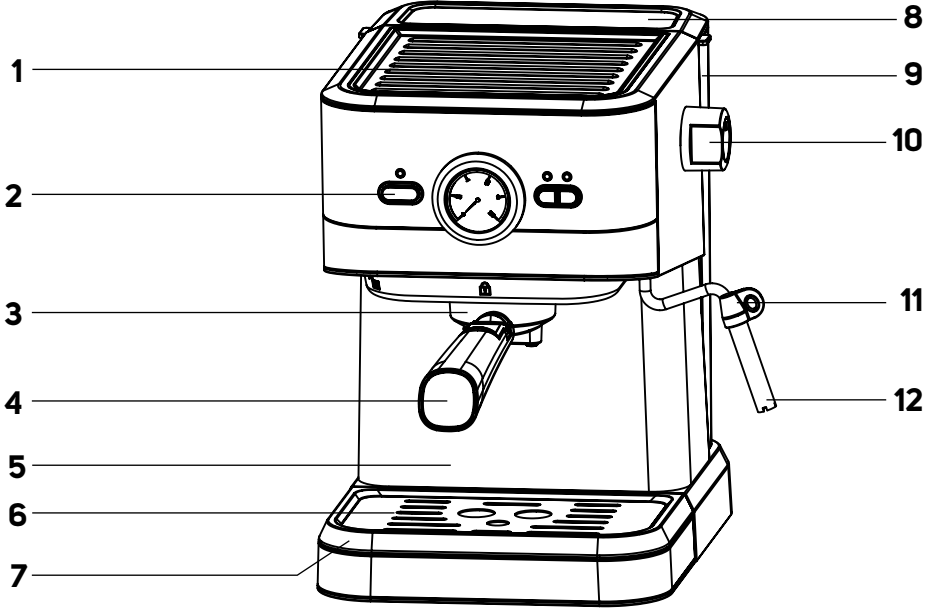

B

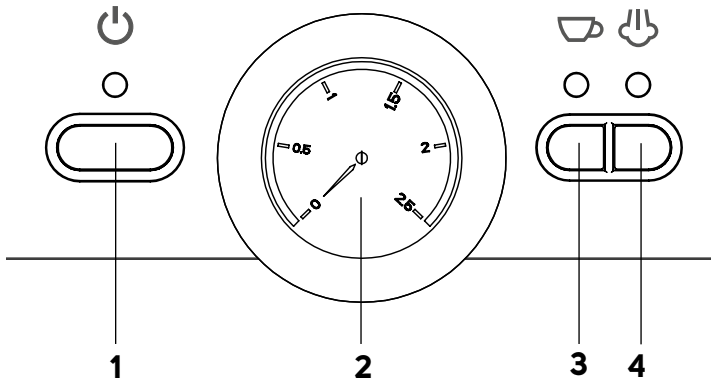

CZ Pákový kávovar

Důležité bezpečnostní pokyny

ČTĚTE POZORNĚ A USCHOVEJTE JE PRO BUDOUCÍ POUŽITÍ.

- Tento spotřebič mohou používat děti ve věku 8 let a starší a osoby se sníženými fyzickými, smyslovými nebo mentálními schopnostmi nebo s nedostatkem zkušeností a znalostí, pokud jsou pod dozorem nebo byly poučeny o používání spotřebiče bezpečným způsobem a rozumí případným nebezpečím.
- Děti si se spotřebičem nesmějí hrát.
- Čištění a údržbu prováděnou uživatelem nesmějí provádět děti bez dozoru.
- Udržujte spotřebič a jeho přívod mimo dosah dětí mladších 8 let.
- Pokud je přívodní kabel poškozen, jeho výměnu svěřte odbornému servisnímu středisku, aby se zabránilo vzniku nebezpečné situace. Spotřebič s poškozeným přívodním kabelem je zakázáno používat.
- Tento spotřebič je určen pro použití v domácnosti. Spotřebič je rovněž určen pro osobní nekomerční použití v prostorách, jako jsou:
 - kuchyňské kouty v obchodech, kancelářích a ostatních pracovištích;
 - v zemědělství;

- hosty v hotelích, motelech a jiných obytných oblastech;
- v podnicích zajišťujících nocleh se snídaní.
- Spotřebič se nesmí ponořovat do vody při čištění.



VÝSTRAHA:

Plnicí otvor se nesmí během používání otevírat.



VÝSTRAHA:

Zabraňte polití nástrčky.

Části spotřebiče, které přicházejí do styku s potravinami, vždy čistěte čistou teplou vodou s trochou neutrálního prostředku na mytí nádobí, poté opláchněte čistou vodou a otřete dosucha.



VÝSTRAHA:

Vnější povrch spotřebiče se během používání zahřívá a po použití může být určitou dobu horký. Dbejte zvýšené opatrnosti.

Spotřebič nesmí být umístěn ve skřínce, jestliže se používá.

Elektrická bezpečnost

- Před připojením spotřebiče k síťové zásuvce se ujistěte, že se jeho nominální napětí uvedené na typovém štítku shoduje s elektrickým napětím zásuvky.
- Spotřebič připojte pouze k řádně uzemněné zásuvce. Z bezpečnostních důvodů nedoporučujeme použití rozvodky nebo prodlužovacího kabelu.
- Spotřebič neumísťujte na parapety oken, odkapávací desku dřezu nebo na nestabilní povrchy. Vždy jej umístěte na stabilní, rovný a suchý povrch.
- Spotřebič nepokládejte na elektrický nebo plynový vaříč nebo do blízkosti otevřeného ohně.
- Spotřebič nikdy nepoužívejte v bezprostředním okolí vany, sprchy nebo bazénu.
- Spotřebič používejte pouze k účelu, ke kterému je určen.
- Spotřebič používejte pouze s originálními příslušenstvími, které je s ním dodáváno.
- Při provozu musí být ponechán volný prostor alespoň 15 cm okolo spotřebiče a nad ním pro zajištění dostatečné cirkulace vzduchu.
- Horní plochu spotřebiče používejte pouze k nahřívání šálků. Nepoužívejte ji k odkládání předmětů.
- Zásobník na vodu přilte čistou studenou vodou. Nelijte do něj ohřátou vodu nebo jiné tekutiny ani do něj nevkládejte žádné předměty.
- Před zapnutím spotřebiče se ujistěte, že:
 - odkapávací tácek s mřížkou je řádně instalován na svém místě;
 - zásobník je naplněn dostatečným množstvím vody a je řádně instalován na svém místě;

Bezpečnost při používání

- Hladina vody nesmí přesahovat rysku maxima.
- Než začnete spařovat kávu, ujistěte se, že páka je řádně připevněna ke spařovací hlavě. Během procesu spařování kávy vzniká v páce tlak, a proto s ní nemanipulujte během provozu. Jinak by mohlo dojít ke vzniku nebezpečné situace.
- Při provozu spotřebiče dbejte zvýšené opatrnosti, aby nedošlo k opaření horkou vodou nebo párou.
- Při používání spotřebiče pravidelně kontrolujte stav vody v zásobníku. Pokud klesne hladina vody pod rysku minima, doplňte ji. Před doplněním vody spotřebič nejdříve vypněte a odpojte od síťové zásuvky.
- Spotřebič je vybaven vestavěnou tepelnou pojistkou, která jej vypne, když je čerpadlo v chodu naprázdno, aby nedošlo k jeho poškození. Pokud taková situace nastane, síťový kabel odpojte od zásuvky a spotřebič nechejte alespoň 30 minut vychladnout. Pote jej můžete opět používat.
- Spotřebič vždy vypněte a odpojte od síťové zásuvky, pokud jej nebudete používat, pokud jej necháváte bez dozoru, před jeho rozebráním nebo sestavením, před plněním zásobníku, před přemístěním nebo čištěním. Před čištěním a přemístěním nechejte spotřebič vychladnout.
- Nepřemísťujte spotřebič se šálkem kávy umístěným na mřížce odkapávacího tácku nebo se šálky umístěnými na ploše určené k jejich nahřívání.
- Spotřebič a jeho příslušenství udržujte čisté. Čištění a údržbu provádějte dle instrukcí uvedených v kapitole Čištění a údržba. Spotřebič neomyvejte pod tekoucí vodou ani jej neponořujte do vody nebo jiné tekutiny.
- Dbejte na to, aby se přívodní kabel nedostal do kontaktu s horkým povrchem nebo aby nedošlo k políti zástrčky přívodního kabelu.
- Spotřebič odpojujte od síťové zásuvky tahem za zástrčku, nikoli za přívodní kabel. Jinak by mohlo dojít k poškození přívodního kabelu nebo zásuvky.
- Aby se vyvarovali nebezpečí úrazu elektrickým proudem, neopravujte spotřebič sami ani jej nijak neopravujte. Veškeré opravy svěřte autorizovanému servisnímu středisku. Zásahem do spotřebiče se vystavujete riziku ztráty zákonného práva z vadného plnění, případně záruky za jakost.

Pákový kávovar

Návod k použití

- Děkujeme, že jste si zakoupili náš výrobek značky SENCOR, a věříme, že s ním budete spokojeni.
- Před použitím tohoto spotřebiče se prosím seznámte s návodem k jeho obsluze, a to i v případě, že jste již obeznámeni s používáním spotřebičů podobného typu. Spotřebič používejte pouze tak, jak je popsáno v tomto návodu k použití. Návod uschovejte pro případ další potřeby.
- Minimálně po dobu trvání zákonného práva z vadného plnění, případně záruky za jakost doporučujeme uschovat originální přepravní karton, balicí materiál, pokladní doklad a potvrzení o rozsahu odpovědnosti prodávajícího nebo záruční list. V případě přepravy doporučujeme zabalit spotřebič opět do originální krabice od výrobce.



Poznámka:

Odkapávací tácek je vybaven indikátorem plnosti. Jedná se o plovák. Jakmile jej hladina tekutiny v odkapávacím tácku vytlačí nahoru, je třeba odkapávací tácek vyprázdnit.

Naplnění zásobníku na vodu

- Otevřete víko zásobníku na vodu. Uchopte zásobník za rukojeť a vyjměte jej směrem nahoru. Naplňte jej studenou pitnou vodou až k rysce maxima, vložte zpět a sklopte rukojeť do zásobníku. Poté zavřete víko zásobníku na vodu. Zásobník musí být řádně usazen na svém místě, aby z něj mohla být přečerpávána voda do bojleru.



Poznámka:

Voda, kterou doplňujete do zásobníku, by měla mít ideálně pokojovou teplotu (okolo 25 °C). Příliš studená voda může negativně ovlivnit výslednou chuť kávového nápoje. Zbylou vodu nenechávejte v zásobníku déle než jeden den. Pro přípravu kvalitní čerstvé kávy je třeba používat čerstvou vodu. Jinak může být negativně ovlivněna výsledná chuť kávového nápoje.





Varování:

Maximální kapacita zásobníku je 1,4 l. Nepřeplňujte jej. Nikdy neplňte zásobník teplou, ohřátou nebo perlivou vodou nebo tekutinami, jako je např. mléko. Zásobník nenaplňujte, když je vložen ve spotřebiči. Hrozí poškození spotřebiče nebo přepnutí zásobníku.

POPIS KÁVOVARU

A1 Plocha k nahřívání šáleků	A9 Zásobník na vodu
A2 Ovládací panel	A10 Ovladač výdej páry/horké vody
A3 Spařovací hlava	A11 Parní tryska
A4 Páka	A12 Nástavec parní trysky
A5 Tělo kávovaru	A13 Sítko (na 1 a 2 šálky)
A6 Mřížka odkapávacího tácku	A14 Odměrka na kávu s pýchovadlem
A7 Odkapávací tácek	
A8 Víčko zásobníku na vodu	

POPIS OVLÁDACÍHO PANELU

B1 Tlačítko  k zapnutí/vypnutí kávovaru	B3 Tlačítko přípravy kávy 
B2 Ukazatel teploty	B4 Tlačítko výdeje páry 

PŘED PRVNÍM POUŽITÍM

- Před prvním použitím vyjměte spotřebič a jeho příslušenství z obalového materiálu a odstraňte veškeré propagační štítky či etikety. Zkontrolujte, že spotřebič ani žádná jeho součást nejsou poškozeny.
- Kávovar položte na rovný, suchý a čistý povrch. Ujistěte se, že je okolo kávovaru volný prostor, a to alespoň 35 cm nad ním a 15 cm po stranách. Vnější povrch spotřebiče otřete mírně navlhčenou houbičkou a poté otřete dosucha.
- Ze spotřebiče vyjměte zásobník na vodu. Vypláchněte jej čistou vodou s malým množstvím neutrálního kuchyňského saponátu. Poté důkladně vypláchněte čistou vodou, osušte a vložte zpět do kávovaru.
- Vyjimatelnou odkapávací misku s mřížkou vyjměte, otřete navlhčenou houbičkou, osušte a vložte zpět do spodní části spotřebiče.
- Páku, odměrku na kávu a nerezová sítko omyjte pod čistou tekoucí vodou s trochou kuchyňského saponátu. Poté opláchněte čistou vodou a osušte.

PŘÍPRAVA PŘED POUŽITÍM

Odkapávací tácek

- Odkapávací tácek s mřížkou zachytává kapky připravené kávy při vyjmutí páky, horkou vodu vypuštěnou z bojleru po pění mléka, aby nedošlo ke spálení kávy, a případně rozlité mléko během pění. Ujistěte se proto, že jsou obě části správně instalovány a vloženy ve spotřebiči.
- Doporučujeme po každém použití spotřebiče vyprázdnit a omyt odkapávací tácek. Při mytí postupujte podle pokynů v kapitole „Čištění a údržba“.

Vložení a vyjmutí sítka

- Do páky vložte vybrané nerezové sítko a pevně zatlačte.
- K vyjmutí sítka z páky stiskněte tlačítko na rukojeti páky a sítko se uvolní. Poté je můžete vyjmout.

Naplnění sítka a upěchování páky



- Páku položte na rovný povrch a do sítka nasypejte odpovídající množství mleté kávy. Sítko na jeden šálek kávy se plní jednou zarovnanou odměrkou mleté kávy. Sítko na dva šálky kávy se plní dvojnásobným množstvím kávy. Jedna zarovnaná odměrka odpovídá asi 7 g mleté kávy. Kávu v sítku rovnoměrně rozprostřete a stlačte plochým koncem odměrky.
- Okraje sítka řádně očistěte od zbytků mleté kávy.



Poznámka:

Používejte pouze mletou kávu určenou pro použití ve spotřebičích na přípravu espressa. Nepoužívejte mletou kávu určenou pro použití ve French pressu, překapávací apod.

Vložení a vyjmutí páky

- Páku vložte pod spařovací hlavu tak, aby rukojeť směřovala doleva a byla zarovnaná s ikonou  na spařovací hlavě. Pro připevnění páky ke spařovací hlavě otočte rukojeť doprava do polohy označené ikonou .
- Abyste páku vyjmulí ze spařovací hlavy, otočte rukojeť směrem doleva až k ikoně . Vyjměte ji ze spařovací hlavy a přeneste nad odpadkový koš. Páku otočte tak, aby sítko s použitou kávou směřovalo dolů. K odstranění kávové sedliny použijte kávovou lžičku. Vyhněte se kontaktu s povrchem sítka nebo páky, protože může být stále zahřátý. Než vyjmete sítko z páky, ochlaďte ji pod studenou tekoucí vodou. Sítko a páku opláchněte pod čistou tekoucí vodou a řádně osušte.





Nahřátí šálků

- Jakmile zapnete spotřebič tlačítkem , automaticky se spustí ohřev plochy pro nahřívání šálků. Na plochu položte prázdné šálky dnem vzhůru a nechte je nahřát.

POUŽITÍ KÁVOVARU

- Kávovar umístěte na rovný, suchý a čistý povrch v dostatečné vzdálenosti od sítové zásuvky. Zjistěte okolo něj dostatečný volný prostor pro manipulaci, a to alespoň 15 cm okolo celého kávovaru.
- Ujistěte se, že v zásobníku na vodu je doplněna čerstvá voda a že v zásobníku je dostatečné množství zrnkové kávy a že spotřebič je řádně sestaven.
- Vidlici přírodního kabelu připojte k sítové zásuvce.

Zapnutí kávovaru, propláchnutí a předehřátí

1. Pod výpust kávy postavte šálek nebo misku.
 2. Stiskněte tlačítko , abyste kávovar zapnuli. Kontrolka tlačítka zapnutí se rozsvítí červeně a kávovar se začne předehřívát.
 3. Jakmile se kontrolka tlačítka přípravy kávy rozsvítí zeleně, je kávovar připraven k použití.
 4. Stiskněte tlačítko  a kávovar začne čerpat vodu do vnitřního systému. Nechte vodu načerpat a vytéci skrz výpust. Tím pročistíte a zahřejete vnitřní okruh a výpust kávy. Vodu ze šálku nebo misky vylijte a proces opakujte asi třikrát.
 5. Parní trysku nasměrujte do šálku nebo misky. Opatrně otočte ovladačem výdej páry/horké vody, až začne vytékat voda skrz parní trysku. Nechte vodu protékat asi 30 sekund a poté otočte ovladačem do polohy OFF (vypnuto).
 6. Nyní je kávovar připravený k použití.
- Dokud nebude kávovar dostatečně předehřátý, tlačítko  nebude funkční.
 - Pokud je šálek nebo miska už příliš plná, stiskněte tlačítko , zatímco kávovar vydává vodu, a výdej vody se zastaví. Můžete vyprázdnit šálek nebo misku.



Varování:



Buďte opatrní během propláchnutí, neboť vydávána voda skrz výpust a parní trysku je velmi horká a při nesprávné manipulaci hrozí riziko opaření.



Poznámka:

Při přípravě kávy, výdeji páry/horké vody i při propláchnutí je slyšet zvuk čerpadla. Jedná se o normální jev.



Příprava kávy

- Spotřebič je dodáván se 2 nerezovými sítky: sítko pro přípravu 1 šálku kávy a sítko pro přípravu 2 šálků kávy.
 - Sítko pro přípravu 1 šálku je vhodné pro přípravu 1 espressa, běžného cappuccina nebo latte macchiato.
 - Sítko pro přípravu 2 šálků je vhodné pro přípravu dvojitého espressa, 2 káv espresso, silného cappuccina nebo latte macchiato.
1. Do páky vložte sítko pro přípravu 1 šálku nebo 2 šálků, upěchujte kávu a vložte páku do spařovací hlavy.
 2. Ujistěte se, že je kávovar předehřátý.
 3. Pod páku vložte šálek nebo hrnek.
 4. Stiskněte tlačítko . Kontrolka tlačítka se rozsvítí.
 5. Nejdříve dojde ke spaření kávy, kdy kávovar uvolní malé množství kávy do sítka, aby došlo k nabobtnání mleté kávy v sítku. Po chvíli se pak spustí plná extrakce kávy.
 6. Pokud jste do páky vložili sítko pro přípravu 1 šálku, je nutné ukončit výdej kávy stisknutím tlačítka , jakmile do šálku nateklo požadované množství kávy.
 7. Pokud jste do páky vložili sítko pro přípravu 2 šálků, výdej kávy se automaticky zastaví. Kávovar je naprogramovaný na výdej množství kávy pro 2 šálky (60 ml).



8. Vyjmete páku ze spařovací hlavy a vyčistíte ji podle pokynů v části „Čištění a údržba“. Doporučujeme vyčkat asi 5 sekund, než vyjmete páku ze spařovací hlavy. Přirozeně se uvolní tlak, a bude tak možné páku snadněji vyjmout.

Výdej horké vody

Horkou vodu můžete použít k ohřátí šálků, přípravě čaje apod.

1. Pod parní trysku umístěte šálek.
2. Když je kávovar předehřátý, stiskněte tlačítko  a čerpadlo začne čerpat vodu.
3. V ten okamžik otočte ovladačem výdeje páry/horké vody do polohy  a z parní trysky začne vytékat horká voda.
4. Jakmile do šálku nateče požadované množství horké vody, stiskněte znovu tlačítko  a otočte ovladačem výdeje páry/horké vody do polohy OFF (vypnuto).

Pěnění mléka

1. Připravte si vychlazené polotučné nebo plnotučné mléko a nádobku, ve které budete mléko šlehat. Při šlehání dochází k naplnění mléka, a proto plňte nádobku maximálně do 1/3 jejího objemu.
2. Trysku nastavte do takové polohy, aby se vám mléko pohodlně šlehalo.
3. Ujistěte se, že ovladač výdeje páry/horké vody je nastaven v poloze OFF (vypnuto). Stiskněte tlačítko  a vyčkejte, až se rozsvítí kontrolka tlačítka. Tím je signalizováno, že voda v bojleru dosáhla optimální teploty pro tvorbu páry. Ta je vyšší než teplota pro extrakci kávy.
4. Ovladač výdeje páry/horké vody nastavte do polohy  a nechte páru unikat asi 10 až 15 sekund, abyste parní trysku vyčistili a odstranili přebytečnou vodu, která se může nahromadit během zahřívání. Poté otočte ovladačem do polohy OFF (vypnuto).
5. Nádobku s mlékem umístěte pod trysku. Trysku zanořte těsně pod hladinu mléka a ovladač polohy OFF (vypnuto) nastavte do polohy . Tryska začne vypouštět páru.
6. Nádobku držte pod mírným sklonem tak, aby tryska byla stále zanořena těsně pod hladinou mléka. Mléko v nádobce bude cirkulovat, začne se ohřívat a nabývat na objemu. Na hladině mléka se bude tvořit mléčná pěna.
7. Když je dno nádobky zahřáté tak, že je horké na dotek, šlehaní mléka ukončete otočením ovladače do polohy OFF (vypnuto). Až se přestane tvořit pára, nádobku odejměte. Krouživými pohyby nádobky zašlehejte pěnu do zahřátého mléka.



Varování:

Během šlehání musí být tryska stále zanořena. Jinak může dojít k vystříknutí horkého mléka.

8. Naplněné mléko nalijte do čerstvě připravené kávy a lžičkou přidejte mléčnou pěnu. Doporučený poměr mléka a kávy pro přípravu kávy cappuccino je 1/3 espressa, 1/3 teplého mléka a 1/3 mléčné pěny. Pro přípravu kávy latte macchiato použijte 1/2 espressa, 1/3 teplého mléka a příbližně 1 cm mléčné pěny.
9. Po použití funkce výdeje horké páry je třeba nechat vychladnout kávovar asi 5 minut nebo vypustit zbytek horké vody z bojleru, aby při následné extrakci kávy nedošlo ke spaření kávy vodou ohřátou na příliš vysokou teplotu. V takovém případě použijte funkci výdeje horké vody, jak je popsáno výše.
10. Po použití vyčistěte trysku a nástavec dle pokynů uvedených v kapitole Čištění a údržba.

Automatické vypnutí kávovaru

Kávovar se automaticky vypne po 25 minutách nečinnosti.

ČIŠTĚNÍ A ÚDRŽBA

Před čištěním odpojte zástrčku přívodního kabelu od síťové zásuvky a nechte spotřebič vychladnout.

K čištění jakýchkoli částí spotřebiče nepoužívejte čisticí prostředky s abrazivním účinkem, ředidla apod., které by mohly poškodit povrch spotřebiče. Žádná součást tohoto spotřebiče není určena pro mytí v myčce nádobí.



Varování:

Abyste se zabránilo nebezpečí úrazu elektrickým proudem, neponořujte spotřebič, napájecí kabel ani síťovou zástrčku do vody nebo jiné tekutiny.

Sítka, páka a spařovací hlava

Po každém použití je třeba sítka a páky řádně vyčistit.

1. Vyjměte paku s použitou kávou ze spařovací hlavy. Kávovou sedlinu vyhoďte na kompost nebo do běžného komunálního odpadu. Pokud by šla kávová sedlina obtížně odstranit ze sítka, použijte příborový nůž nebo lžičku.
2. Vyjměte sítko z páky pomocí tlačítka na páce.



Varování:

Dbejte zvýšené opatrnosti, neboť kávová sedlina, sítko i páka jsou po použití velmi horké. Hrozí riziko vzniku popálenin.

3. Sítko i páku opláchněte pod teplou tekoucí vodou a otřete čistou utěrkou dosucha. Uložte na nahřívací plochu, aby byly předehřáté a připravené k dalšímu použití.
4. Ze spařovací hlavy odstraňte zbytky mleté kávy navlhčeným hadříkem.

Odkapávací tácek

- Odkapávací tácek je třeba vyprázdnit a umýt po každém použití spotřebiče.
- Z tácky nejdříve sejměte mřížku a poté z něj vylijte vodu. Tácek a mřížku omývejte v teple vodě s přidávkem neutrálního kuchyňského saponátu. Obě části pak opláchněte pod tekoucí vodou, osušte a vraťte zpět na své místo.

Parní tryska a nástavec parní trysky

- Trysku a nástavec je třeba důkladně vyčistit po každém použití.
- Nástavec sejměte, opláchněte pod teplou tekoucí vodou a osušte.
- Trysku důkladně očistěte navlhčeným hadříkem. Pokud jsou na trysce zaschlé zbytky mléka, zanořte ji na několik minut do nádobky s horkou vodou, aby došlo k jejich odmočení. Pokud zaschlé zbytky mléka zablokovaly otvor pro výpust páry, pročistěte jej jehlou. Nakonec vyčistěte trysku navlhčenou textilií, osušte a nasadte na ní nástavec.

Vnější plášť

Vnější povrch spotřebiče otřete mírně navlhčeným hadříkem a osušte.

ODVÁPŇENÍ

Používáním kávovaru se mohou ve vnitřní okruhu usazovat minerály z vody. Jedná se o přirozený proces. Je proto nutné pravidelně provádět odvápnění. Usazené minerály mohou negativně ovlivnit chuť připravované kávy.

1. Vypněte kávovar a odpojte zástrčku přívodního kabelu od síťové zásuvky.
2. Nechte kávovar zcela vychladnout.
3. Vyjměte zásobník na vodu a odkapávací tácek. Vyprázdněte je.
4. Naplňte zásobník na vodu roztokem vody a odvápnovacího prostředku. Používejte odvápnovací prostředek vhodný pro kávovary typu espresso a podle pokynů, které jsou uvedeny v doprovodné dokumentaci odvápnovacího prostředku.
5. Vložte zásobník na vodu a odkapávací tácek do kávovaru.
6. Pod hlavicí postavte misku.
7. Zástrčku přívodního kabelu zapojte do síťové zásuvky.
8. Zapněte kávovar a nechte jej předehřát.

9. Stiskněte tlačítko  a nechte hlavicí protéct ohřátý roztok. Proces opakujte, dokud neproteče asi polovina roztoku v zásobníku.
10. Poté parní trysku nasměrujte do misky a pomalu otočte ovladačem výdej páry/horké vody, dokud nezačne vytékat voda. Nechte vodu vytékat, dokud nebude zásobník prázdný.
11. Pokud je miska plná, přerušte proces odvápnění a vodu vylijte. Prázdnou misku umístěte znovu pod hlavicí a pokračujte v odvápnění.
12. Když je zásobník na vodu prázdný, vyjměte je a vypláchněte čistou vodou.
13. Nalijte čistou vodu do zásobníku a vložte jej zpět do kávovaru.
14. Nyní opakujte celý proces znovu s čistou vodou. Tím odstraníte zbytky vodního kamene a odvápnovacího prostředku.



Varování:

Buďte opatrní při manipulaci s miskou. Odvápnovací roztok je zahřátý na vysokou teplotu a hrozí opaření při nesprávné manipulaci.

Uložení

- Pokud nebudete spotřebič delší dobu používat, odpojte zástrčku od síťové zásuvky, nechte spotřebič vychladnout a vyčistěte jej podle pokynů v kapitole „Čištění a údržba“.
- Před uložením se ujistěte, že jsou spotřebič i všechno příslušenství řádně čisté a suché.
- Uložte spotřebič na suché, čisté a dobře větrané místo, kde nebude vystaven extrémním teplotám a kde bude mimo dosah dět nebo zvířat.

ODSTRAŇOVÁNÍ PROBLÉMŮ

Problém	Příčina	Řešení
Kávovar není možné zapnout.	Zástrčka přívodního kabelu není správně zapojena v síťové zásuvce.	Řádně zapojte zástrčku do zásuvky.
Voda uniká ze spodní části kávovaru.	Odkapávací tácek je plný.	Opatrně vyjměte tácek a vyprázdněte jej.
	Kávovar nefunguje správně.	Autorize se na autorizovaný servis.
Voda vytéká z páky.	Když vytáhnete zásobník na vodu z kávovaru, může malé množství vody ukápnout.	Jedná se o normální jev. Došlo k úniku vody z výstupního otvoru vody při vyjímání zásobníku.
	Páka není správně instalována ve spařovací hlavě.	Vyjměte páku a znovu ji vložte do spařovací hlavy.
Připravená káva je cítit po kyselíně (octu).	Napěnění mléka právě skončilo nebo se právě vytváří pára, případně se tlačítko páry neresetuje z důvodu příliš vysoké teploty.	Nechte kávovar vychladnout.
	Mletá káva je skladována v teplém a vlhkém prostředí po dlouhou dobu a zkazila se.	Skladujte mletou kávu na suchém a chladném místě podle doporučení výrobce. Používejte ideálně čerstvě mletou kávu.

Problém	Příčina	Řešení
Netvoří se pára.	Kontrolka tlačítka páry se ještě nerozsvítila, a proto není možné tvořit páru.	Vyčkejte, až se kontrolka tlačítka páry rozsvítí zeleně.
	Nádoba na pěnění mléka je příliš velká nebo nemá vhodný tvar.	Používejte vyšší nádobu s rovnými stěnami.
	Používáte odtučněné mléko.	K dosažení pěny je nutné používat polotučné nebo plnotučné mléko.
	Parní tryska je špinavá nebo zablokovaná.	Vyčistěte parní trysku.
Kovové části nádrže jsou zrezivělé.	Použili jste nesprávný prostředek na odvápnění nebo nedodrželí pokyny výrobce.	odvápnovací prostředek vhodný pro kávovary typu espresso a podle pokynů, které jsou uvedeny v doprovodné dokumentaci odvápnovacího prostředku.



Poznámka:

Pokud problém není uveden v tabulce nebo problém přetrvává, vypněte kávovar, odpojte od zdroje napájení a obraťte se na autorizovaný servis.

TECHNICKÉ ÚDAJE

Jmenovitý rozsah napětí.....	220 – 240 V~
Jmenovitý kmitočet.....	50 – 60 Hz
Jmenovitý příkon.....	1050 W
Hlučnost	75 dB(A)

Deklarovaná hodnota emise hluku tohoto spotřebiče je 75 dB(A), což představuje hladinu A akustického výkonu vzhledem k referenčnímu akustickému výkonu 1 pW.

Změny textu a technických specifikací vyhrazeny.

POKYNY A INFORMACE O NAKLÁDÁNÍ S POUŽITÝM OBALEM

Použitý obalový materiál odložte na místo určené obcí k ukládání odpadu.

LIKVIDACE POUŽITÝCH ELEKTRICKÝCH A ELEKTRONICKÝCH ZAŘÍZENÍ



Tento symbol na produktech anebo v průvodních dokumentech znamená, že použité elektrické a elektronické výrobky nesmí být přidány do běžného komunálního odpadu. Ke správné likvidaci, obnově a recyklaci předejte tyto výrobky na určená sběrná místa. Alternativně v některých zemích Evropské unie nebo jiných evropských zemích můžete vrátit své výrobky místnímu prodejci při koupi ekvivalentního nového

produktu. Správnou likvidaci tohoto produktu pomůžete zachovat cenné přírodní zdroje a napomáháte prevenci potenciálních negativních dopadů na životní prostředí a lidské zdraví, což by mohly být důsledky nesprávné likvidace odpadů. Další podrobnosti si vyžádejte od místního úřadu nebo nejbližšího sběrného místa. Při nesprávné likvidaci tohoto druhu odpadu mohou být v souladu s národními předpisy uděleny pokuty.

Pro podnikové subjekty v zemích Evropské unie

Chcete-li likvidovat elektrická a elektronická zařízení, vyžádejte si potřebné informace od svého prodejce nebo dodavatele.

Likvidace v ostatních zemích mimo Evropskou unii

Tento symbol je platný v Evropské unii. Chcete-li tento výrobek zlikvidovat, vyžádejte si potřebné informace od správném způsobu likvidace od místních úřadů nebo od svého prodejce.



Tento výrobek splňuje veškeré základní požadavky směrnice EU, které se na něj vztahují.

